

Betriebsanleitung

Vor Inbetriebnahme / Verwendung des Gerätes ist diese Anleitung sorgfältig zu lesen!

Bei nicht bestimmungsgemäßer Verwendung, Aufstellung, Wartung etc. oder eigenmächtigen Änderungen an der werkseitig gelieferten Geräteausführung erlischt jeglicher Gewährleistungsanspruch.

Raum- Duftsysteem Standgerät oder für RLT- Anlagen

smell_tec 550



Inhalt	Seite	Inhalt	Seite
Gerätebeschreibung	2	Duftstoffbehälter einsetzen	5
Technische Daten	2	Programmierung Tageszeit	6
Sicherheitshinweise	3	Einstellung Arbeitszeit	7
Vor Inbetriebnahme	4	Einstellung Duftintensität	8
Aufstellungshinweise	4	Umgang mit Duftstoffen	9
Inbetriebnahme	5	Grätereinigung	10



Wichtiger Hinweis!

Diese Bedienungsanleitung sollte immer in unmittelbarer Nähe des Aufstellungsortes bzw. am Gerät aufbewahrt werden.

Gerätebeschreibung

Die Geräte werden zur Beduftung von Räumen eingesetzt und mit elektrischer Energie betrieben. Sie sind für einen vollautomatischen, universellen und problemlosen Langzeiteinsatz konzipiert.

Die Geräte arbeiten nach dem Diffusionsprinzip, d.h. die speziell abgestimmten Duftstoffe werden bei einer für die Duftentfaltung optimalen Luftdurchsatz schonend vernebelt und der Raumluft feindosiert beigemischt.

Die automatische Steuerung, und die wartungsfreie Pumpe, einfacher Duftbehälterwechsel, sowie der steckerfertige Anschluß garantieren einen störungsfreien Dauerbetrieb.

Die Geräte entsprechen den grundlegenden Sicherheits- und Gesundheitsanforderungen und sind betriebssicher und einfach zu bedienen.



Technische Daten

Gehäuse:	Stahlgehäuse
Masse:	B X H X T 370 X 305 X 83 mm
Anschluss:	230V 50Hz. 15W / 12V Netzgerät
Gewicht:	5 kg
Geräuschpegel:	20dB
Raumgröße*	ca. 500 - 800m ³

* abhängig von Einstellung und Duftstoff, sowie der RLT-Anlage. Die Beduftungsleistung kann wesentlich höher liegen.

Sicherheitshinweise

Die Geräte sind nach dem Stand der Technik zum Zeitpunkt der Auslieferung hergestellt. Umfangreiche Material-, Funktions- und Qualitätsprüfungen sichern ihnen einen hohen Nutzen und lange Lebensdauer. Trotzdem können von diesen Geräten Gefahren ausgehen, wenn sie von nicht ausreichend informierten Personen unsachgemäß oder zum nicht bestimmungsgemäßen Gebrauch eingesetzt werden!

- Das Gerät ist vor jeder Inbetriebnahme auf augenfällige Mängel zu überprüfen. Wenn z.B. Anschlußkabel oder Stecker beschädigt sind, das Gerät durch Umfallen oder Herunterfallen möglicherweise Schaden erlitten hat oder nicht mehr ordnungsgemäß funktioniert, senden Sie es bitte umgehend an das Herstellerwerk. Durch dieses wird dann eine fachgerechte Instandsetzung gewährleistet.
- Stellen Sie das Gerät nur auf ebenem Untergrund und standsicher auf!
Das Gerät darf nur aufrecht stehend betrieben werden!
- Das Gerät darf nicht in explosionsgefährdeten Räumen betrieben werden.
- Achten Sie darauf, daß die Luftansaug- und Ausblasöffnungen immer frei von fremden Gegenständen sind.
- Schützen Sie das Gerät gegen unbeabsichtigtes Umstoßen!
- Legen Sie das Gerät nicht auf die Seite oder stellen es zweckentfremdet auf!
- Schließen Sie das Gerät nur an eine vorschriftsmäßig installierte, geerdete und abgesicherte Steckdose an (230V / 50Hz; Absicherung mind. 6 A)
- Schalten Sie vor jedem Ortswechsel das Gerät aus.
Transportieren Sie das Gerät nicht während des Betriebes.
- Nehmen Sie das Gerät nur durch Betätigen des Betriebsschalters bzw. durch Ziehen des Netzsteckers außer Betrieb!
- Das Anschlußkabel darf nur am Stecker aus der Steckdose gezogen werden. Ziehen Sie nicht am Anschlußkabel und knicken Sie es nicht zu stark ab! Schäden am Kabel sind sonst nicht auszuschließen.
- Verlegen Sie das Anschlußkabel niemals unter Teppichböden oder dergleichen ohne einen entsprechenden Trittschutz.
- Alle Elektrokabel außerhalb des Gerätes sind vor Beschädigungen (z.B. durch Möbelrollen, schwere Gegenstände oder auch Haustiere usw.) zu schützen.
- Das Gerät darf nicht in der Nähe von Schwimmbädern, Duschen, Badewannen etc. betrieben werden.
- Das Gerät darf keinem direkten Wasserstrahl ausgesetzt werden!
Lassen Sie niemals Wasser in das Geräteinnere eindringen!
- Beachten Sie die Hinweise im Kapitel „Umgang mit Duftstoffen“.
- Setzen Sie nur die von uns angebotenen bzw. freigegebenen Duftstoffe ein!
Die Verwendung uns nicht bekannter Duftstoffe kann zu Schäden am Gerät führen und ist daher nicht gestattet!

Vor der Inbetriebnahme

Die Geräte unterliegen einer ständigen Qualitätskontrolle und werden vor dem Versand sorgfältig geprüft und verpackt.

Bitte überprüfen Sie trotzdem vor der Aufstellung den einwandfreien Gerätezustand.

1. Aufstellungshinweise

Das Gerät kann frei im Raum aufgestellt werden, oder an die RLT- Anlage angeschlossen werden.

Stellen Sie das Gerät unbedingt standsicher auf einem ebenen und festen Untergrund auf oder montieren Sie das Gerät an die Wand.

Durch Schiefstand oder Wackeln des Gerätes kann es zu störenden Geräuschen, Auslaufen von Duftstoff oder Betriebsstörungen kommen.

Achten Sie darauf, daß ein freier Lufteintritt gewährleistet ist (erforderlicher Mindestwandabstand 10 cm).

Das Gerät sollte vorzugsweise am Lüftungskanal angeschlossen werden, daß eine ungehinderte Luftzirkulation im Aufstellungsraum sichergestellt ist.

Beim Anschluss an den Lüftungskanal ist unbedingt darauf zu achten, daß der Anschluss zuluftseitig erfolgt.

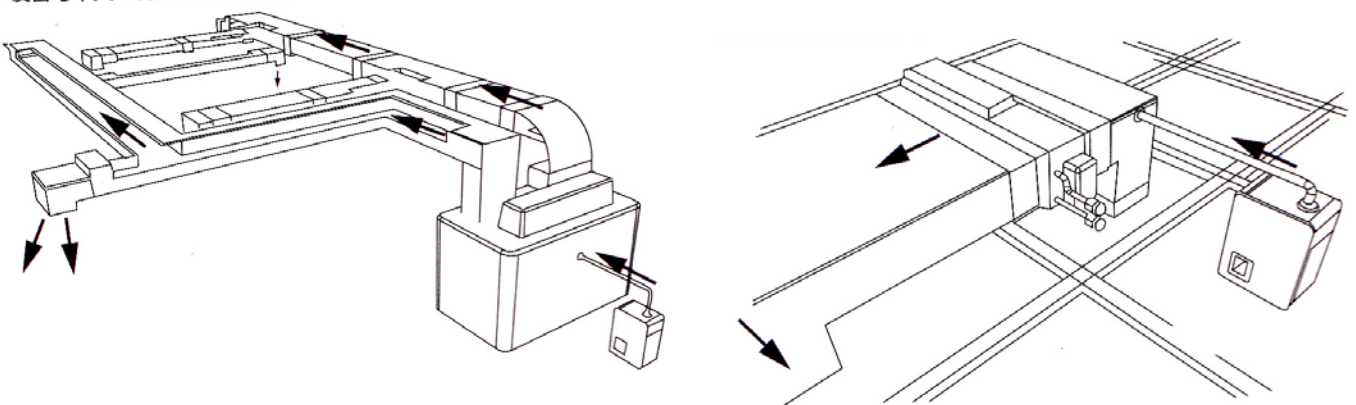

Wichtige Hinweise:

Benutzen Sie die mitgelieferten Montagematerialien.

Halten Sie den Duftschauch so kurz wie möglich. Max. 1,5m.

Wenn möglich sollte der Schlauch senkrecht nach oben gehen, ohne Biegung.

Wir empfehlen eine Festmontage am Kanal.



Drehen Sie hierzu die Auslassdüse heraus und ersetzen diese durch das Schlauchanschlussstück.

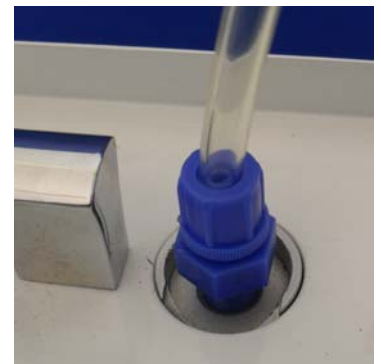

2. Inbetriebnahme

 **Vergewissern Sie sich, daß der Netzstecker aus der Netzsteckdose entfernt ist!**



Öffnen Sie das Gerät.

Dazu entriegeln Sie (1) die Gerätetür mit dem beiliegendem Schlüssel.

2.1 Einsetzen des Duftstoffbehälters

Das Gerät wurde zusammen mit einem Duftstoff Ihrer Wahl geliefert. Bitte beachten Sie, dass nur von uns, ELU GmbH, freigegebene Duftstoffe verwendet werden dürfen. Bei Benutzung anderer Duftstoffe entfällt Ihr Gewährleistungsanspruch in Bezug auf Pumpen und Leitungen. Zum Einsetzen des Behälters gehen Sie bitte folgendermaßen vor:

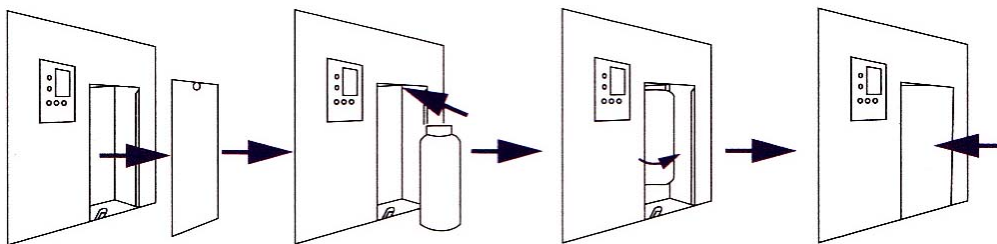

Entnehmen Sie den Duftstoffbehälter aus der Transportverpackung.

Prüfen Sie vorab den korrekten Sitz des Schlauches.

Schrauben Sie den Verschlussdeckel ab. Schrauben Sie die Flasche in die Aufnahme. Prüfen Sie den Sitz der Flasche.

Bewahren Sie den Verschlussdeckel gut auf! Verschließen Sie das Gerät.

3 Programmierung der Anlage

Stecken Sie den Stecker in die Steckdose. (230V)
Schalten Sie das Gerät ein. Roter Schalter an der rechten Geräteseite.



3.1 Einstellen der Tageszeit.

Sollte das Gerät nicht die richtige Tageszeit anzeigen, drücken Sie für 5 Sek. die Taste Shift.

Die erste Ziffer blinkt. Stellen Sie jetzt die 1. Ziffer der Uhrzeit mit der Taste Add ein.

Mit Drücken der Taste Shift gelangen Sie zur nächsten Ziffer. Stellen mit der Taste Add die richtige Zeit ein. usw. Wenn die Uhrzeit eingestellt ist, bestätigen Sie diese mit der Taste Enter .

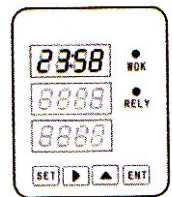
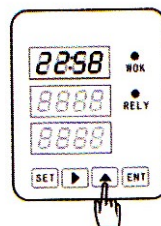
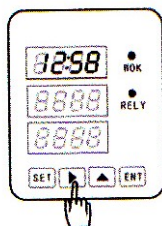



3.2 Einstellen der Arbeitszeit

Nachdem sie die Uhrzeit eingestellt haben, müssen Sie die Arbeitszeit, in der das Gerät arbeiten soll, eingeben.

Drücken Sie die Taste **SET**

In der oberen Zeile des Displays erscheint „0001“.

In der zweiten Zeile, **dies ist die Einschaltzeit**, blinkt die erste Ziffer. Stellen Sie jetzt die 1. Ziffer der Uhrzeit mit der Taste Add **▲** ein.

Mit Drücken der Taste Shift **▶** gelangen Sie zur nächsten Ziffer. Stellen mit der Taste Add **▲** die gewünschte Zeit ein. usw. Wenn die Einschaltzeit eingestellt ist, drücken sie erneut die Taste Shift **▶** und sie gelangen in die dritte Zeile.

Dies ist die Ausschaltzeit.

Stellen Sie jetzt die 1. Ziffer der Uhrzeit mit der Taste Add ein. Mit Drücken der Taste Shift **▶** gelangen Sie zur nächsten Ziffer. Stellen mit der Taste Add **▲** die gewünschte Zeit ein, usw. Wenn die Uhrzeit eingestellt ist, bestätigen Sie diese mit der Taste Enter **ENT**

Beispiel: 08:00 18:00

Das Gerät arbeitet von 8:00 Uhr morgens bis 18:00 Uhr abends.

Das Gerät kann mit bis zu 5 verschiedenen Arbeitszeiten programmiert werden. Durch drücken der Taste Shift **▶** gelangen Sie in die verschiedenen Blöcke. 0001 bis 0005.

Beispiel: Block 1 08:00 11:00

Beispiel: Block 2 13:00 18:00



Das Gerät arbeitet von 8:00 Uhr morgens bis 11:00 Uhr und von 13:00 Uhr bis 18:00 abends.



3.3 Einstellen der Duftintensität

Das Einstellen der Duftintensität richtet sich an verschiedenen Faktoren, wie z. B. Zusammensetzung des Duftstoffes, Konzentration des Duftes, Wunschintensität des Anwenders. Wir unterscheiden hier zwischen Beduftszeit „Work“ und Ruhezeit „Pause“.

Drücken Sie die Taste 

In der zweiten Zeile, **dies ist die Arbeitszeit**, blinkt die 2. Ziffer. Stellen Sie jetzt die Anzahl der  Sekunden ein, die das Gerät Duft abgeben soll. Mit der Taste Add  stellen die gewünschte Zeit ein, mit der Taste Shift gelangen sie zur nächsten Ziffer usw.

Beispiel: 0040 = 40 Sekunden

Mit Drücken der Taste Shift  gelangen Sie zur dritten Zeile. In der dritten Zeile, **dies ist die Pausenzeit**, blinkt die 2. Ziffer. Stellen Sie jetzt die Anzahl der Sekunden ein, die das Gerät **keinen** Duft abgeben soll. Mit der Taste Add stellen die gewünschte Zeit ein, mit der Taste Shift gelangen sie zur nächsten Ziffer usw.

Beispiel: 0200 = 200 Sekunden

Wenn die Uhrzeiten richtig eingestellt sind, bestätigen Sie diese mit der Taste Enter 

Wir empfehlen mit einer geringen Arbeitszeit zu beginnen und bei Bedarf diese zu steigern.

Das Gerät ist jetzt betriebsbereit

4. Nachregulierung

Abhängig von Raumgröße, -beschaffenheit, Aufstellort und Duftstoff kann eine Nachregulierung erforderlich werden.

Gehen Sie dabei wie unter 3.3 beschrieben vor.

6. Umgang mit Duftstoffen

- Die Duftstoffe sind leicht entflammbar.
- Bewahren Sie die Duftstoffe für Kinder unzugänglich auf.
- Bringen Sie die Duftstoffe nicht mit den Schleimhäuten und den Augen in Berührung.
- Duftstoffspritzer im Auge sofort mit viel kaltem Wasser ausspülen (evtl. Wattebausch).
- Tragen Sie beim Umgang mit Duftstoffen nach Möglichkeit Schutzhandschuhe.
- Duftstoffe können bei empfindlichen Personen allergische Reaktionen hervorrufen.
- Vermeiden Sie ein Verschütten der Duftstoffe.
- Wischen Sie verschüttete Duftstoffe sofort mit einem Lappen, Schwamm etc. auf.
- Duftstoffreste und gebrauchte Systemreiniger müssen sachgerecht entsorgt werden.
- Lagern Sie die Duftstoffe nur in der Originalflasche an einem kühlen und dunklen Ort.

7. Außerbetriebnahme

Schalten Sie das Gerät durch Betätigen des Betriebsschalters an der Geräteseite aus.

Vor längeren Betriebspausen / Aufbewahrung

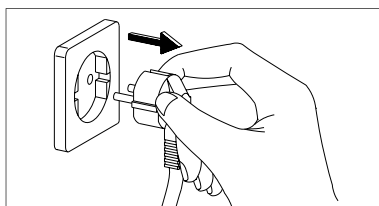

Ziehen Sie das Anschlußkabel des Gerätes **am Stecker** aus der Steckdose.

Reinigen Sie das Duftstoffsystem und entnehmen Sie den Duftstoff.

Transport / Lagerung

Das Gerät sollte nur aufrecht transportiert, betrieben und gelagert werden!

Vor jedem liegenden Transport bzw. Lagerung muß auf jeden Fall das gesamte Duftstoff-System gespült und restlos entleert werden!

Auslaufender Duftstoff führt zur Gerätebeschädigung!

8. Pflege Wartung und Reinigung

Die regelmäßige Pflege und Beachtung einiger Grundvoraussetzungen wird Ihnen Ihr Gerät mit einer langen Lebensdauer und störungsfreiem Gerätebetrieb danken.

Das Gerät sollte nach jedem längeren Einsatz, spätestens jedoch bei jedem Behälterwechsel, durchgesehen und gereinigt werden.

Setzen Sie hierzu die Kartusche mit Reiniger (als Zubehör erhältlich) in das Gerät ein und lassen Sie das Gerät 2 bzw. 3 Arbeitsperioden arbeiten. Danach können Sie einen neuen Duftstoff einsetzen.

Es wird empfohlen über die regelmäßig anfallenden Wartungs- und Reinigungsarbeiten einen Wartungsvertrag abzuschließen. Sprechen Sie mit unserem Fachberater!



Schalten Sie vor allen Reinigungs- und Wartungsarbeiten das Gerät aus! Ziehen Sie den Netzstecker aus der Netzsteckdose!

Zum Reinigen des Gerätegehäuses benutzen Sie bitte nur ein sauberes, weiches und leicht angefeuchtetes fusselfreies Tuch, mit dem Sie vorsichtig die Verunreinigungen von der Oberfläche abwischen.

Verwenden Sie nur lauwarmes Wasser (max. 40 °C).

Keine scharfen Reinigungsmittel verwenden.

Keine lösungsmittelhaltigen Reiniger verwenden.

Das Gerät darf unter keinen Umständen mit fließendem Wasser behandelt werden!

Ein anderer Betrieb/Bedienung als in dieser Anleitung aufgeführt ist unzulässig! Bei Nichtbeachtung erlischt jegliche Haftung und Garantieanspruch.

ELU GmbH

Elektrotechnische Luft- und Klimageräte

Entwicklung - Fabrikation - Vertrieb

Post: ELU GmbH, PF 200126, D- 70750

Echterdingen

Telefon: (0049)0711/7977070 Fax: 0711/796880