

# Betriebs und Montageanleitung

Vor Inbetriebnahme / Verwendung des Gerätes ist diese Anleitung sorgfältig zu lesen!

## Smell\_tec Duftsystem Vision Digital

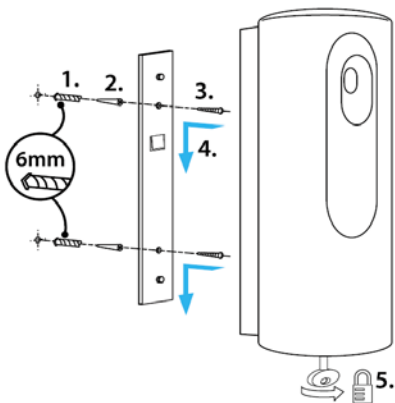

**Wandmontage:** ( siehe Skizze ) Bringen Sie den Duftspender über Augenhöhe an. Dabei ist ein Mindestabstand zwischen Fußboden und Unterkante Spender von 2,20m einzuhalten. Platzieren Sie den Spender dort, wo durch Luftbewegung eine Verteilung des Duftes in dem gesamten Bereich möglich ist. Ein Duftspender versorgt bis zu 170m<sup>3</sup>.

Bei einem Betrieb ohne Wandmontage benutzen Sie bitte das Unterlegteil. ( nicht im Lieferumfang enthalten ) und plazieren sie das Gerät ebenfalls in einer Höhe von 2,20m.

**Inbetriebnahme:** Size AA in die Aufnahme. Bei der Verwendung von Minidosen benötigen Sie einen Adapter. Als Zubehör erhältlich.

**Bitte setzen Sie noch keine Dose ein.** Beim testen könnte ihnen der Duftstoff in die Augen sprühen

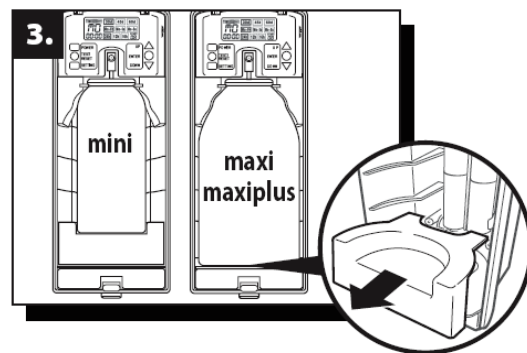
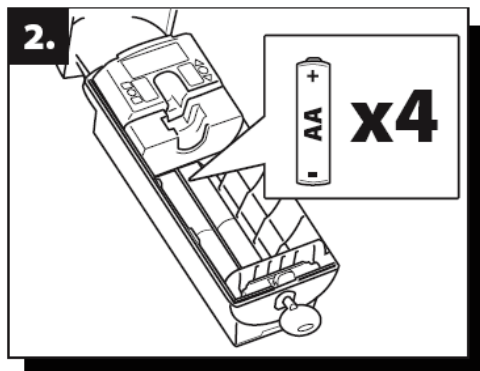

4. Wählen Sie an dem schwarzen Schalter an der Seite, welche Spraydose Sie benutzen:

Spraydose Mini und Maxi = 3000 Sprühstöße Spraydose Maxi = 9000 Sprühstöße

5. A: Schalten Sie das Gerät bei Power ein. Auf dem Display erscheint der Wochentag und die Zeit  
B: Drücken Sie Test/Reset. Das Gerät arbeitet einmal ( der Auslöser arbeitet einmal).

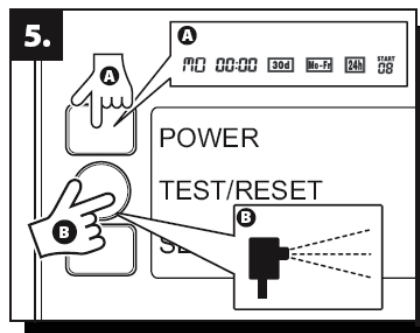
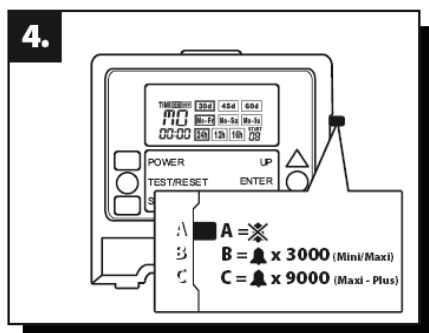

6. Beginnen Sie nun mit der Programmierung, in dem Sie die Taste SETTING drücken.

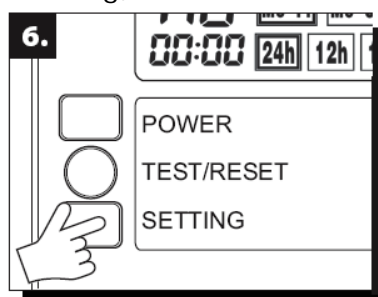

**6a:** Der Wochentag blinkt. Wählen Sie mit den Taste UP/DOWN den derzeitigen Wochentag und bestätigen Sie diesen mit ENTER. Nun blinkt die Uhrzeit/Std. Wählen Sie mit den Taste UP/DOWN die aktuelle Zeit/Std. und bestätigen Sie diesen mit ENTER. Wiederholen Sie den Vorgang mit den Minuten.  
**6b:** Wählen Sie nun in welcher Zeit (Tage), die Dose leer sein soll. Danach wählen Sie an welchen Tagen und wie viel Stunden er pro Tag der Duftspender arbeiten soll. Das Gerät errechnet daraus, in welchen Abständen er sprühen muss, damit die Dose nach genau den eingestellten leer wird. Siehe hierzu die Tabelle Spray Intervals.  
**6c:** Wenn Sie 12 oder 16 Std Betrieb gewählt haben, geben Sie nun die Startzeit ein. 00 = 00:00 Uhr  
 08 = 8:00 Uhr 12 = 12:00 Uhr usw.....

Legen Sie die Spraydose in das Gerät. Verschließen Sie den Deckel. Das Gerät arbeitet nun automatisch.

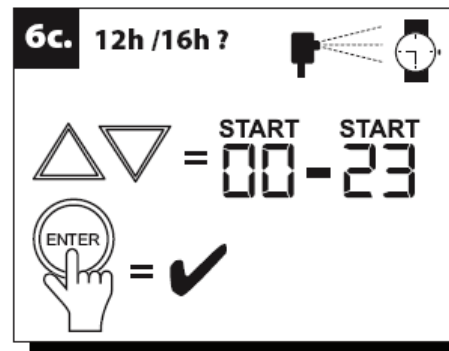
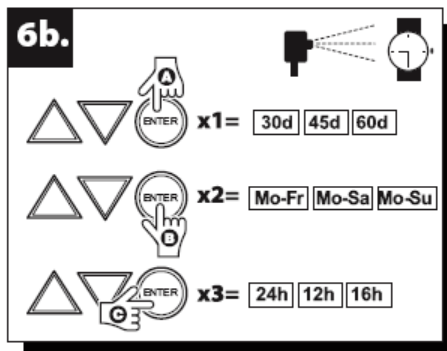
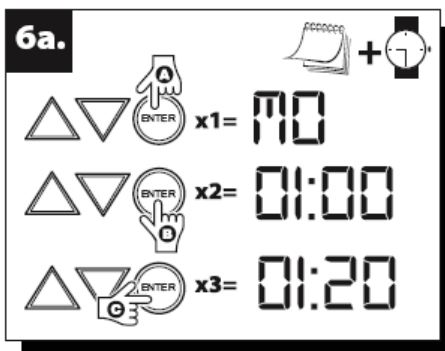

**Spray Intervals**

	5 Days a Week			6 Days a Week			7 Days a Week		
	12hr	16hr	24hr	12hr	16hr	24hr	12hr	16hr	24hr
<b>30d</b>	5m 16s	7m 2s	10m 33s	6m 14s	8m 19s	12m 28s	7m 12s	9m 36s	14m 24s
<b>45d</b>	7m 55s	10m 33s	15m 50s	9m 21s	12m 28s	18m 43s	10m 48s	14m 24s	21m 36s
<b>60d</b>	10m 33s	14m 4s	21m 7s	12m 28s	16m 38s	24m 57s	14m 24s	19m 12s	28m 48s

**Aerosol Refill Life**

Setting	Mini /Maxi	Maxi-Plus
30d	30d	90d
45d	45d	135d
60d	60d	180d

7. Kontrolllampe blinkt = Bitte Batterien ersetzen.

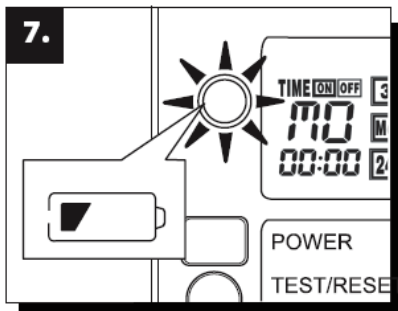

8. Anzeige TIME OFF Die Spraydose ist leer, bitte wechseln.

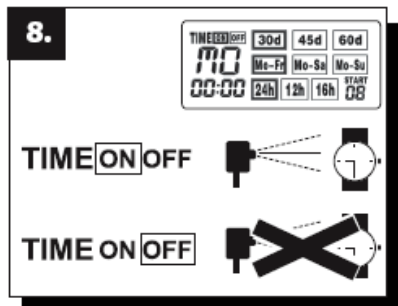

Entfernen Sie die leere Dose. Vor dem Dosenwechsel drücken Sie bitte den Knopf **Test**. Das Gerät löst einmal aus und setzt die Meldung zurück.

